

Bedienungsanleitung **Outdoor-Handsets**

Seite 1	1. Packungselemente 1ER-HANDSET
Seite 1	2. Packungselemente 2er-Handset
Seite 2	3. Das Verbindungsprinzip
Seite 3	4. Aufbauvarianten 1-er Handset
Seite 4	5. Aufbauvarianten 2-er Handset
Seite 5	6. Anwendungsbeispiele / Spielmöglichkeiten
Seite 6	7. Version Outdoor – Feste Montage
Seite 7	8. Produktionshinweis

1. Packungselemente 1-ER HANDSET

Zwei 180° Kurven mit Griffen, eine Kreuzung, 24 gerade Grund-Schienen, 20 Kugeln (16 mm Durchmesser) in 4 verschiedenen Farben

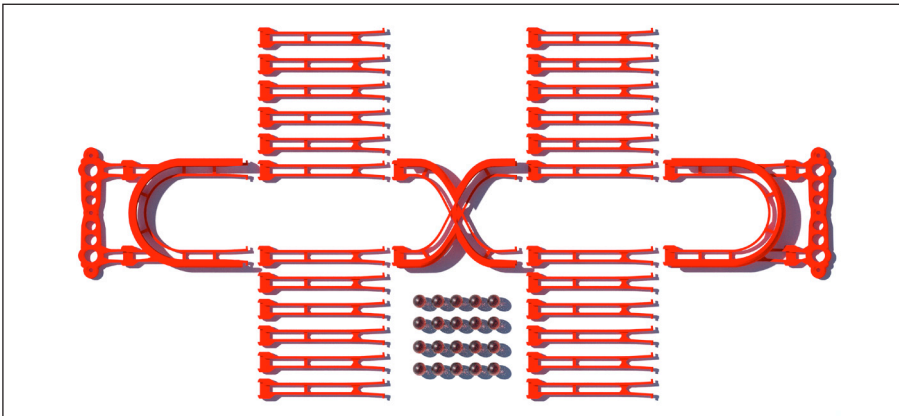

2. Packungselemente 2-er Handset

Vier 180° Kurven mit Griffen, eine Kreuzung, 50 gerade Grund-Schienen, 20 Kugeln (16 mm Durchmesser) in 4 verschiedenen Farben

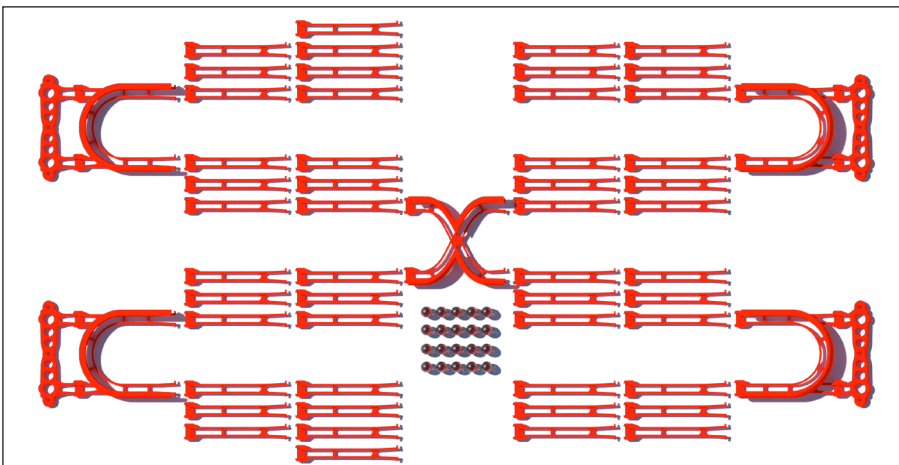

3. Das Verbindungsprinzip

Gültig für beide Versionen **Outdoor** und **Garten**. Sehr einfach zusammensteckbar, ergibt feste Verbindungen und eine hohe Stabilität. Demontage nach dem selben Prinzip.

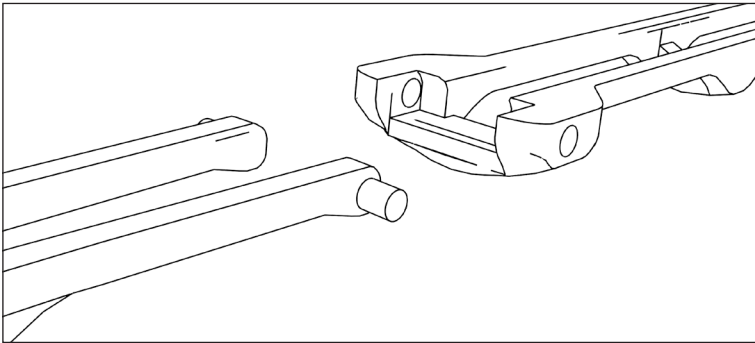

Männliches Teil und weibliches Teil

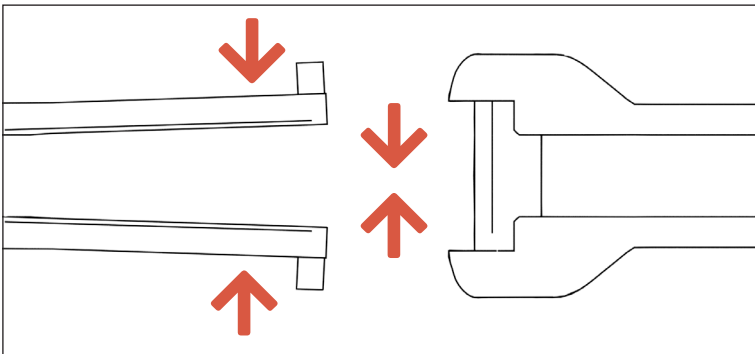

Männliches Teil zusammenpressen

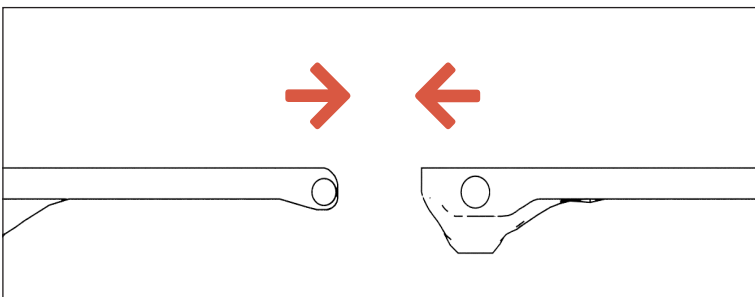

Weibliches und männliches Teil zusammenschieben

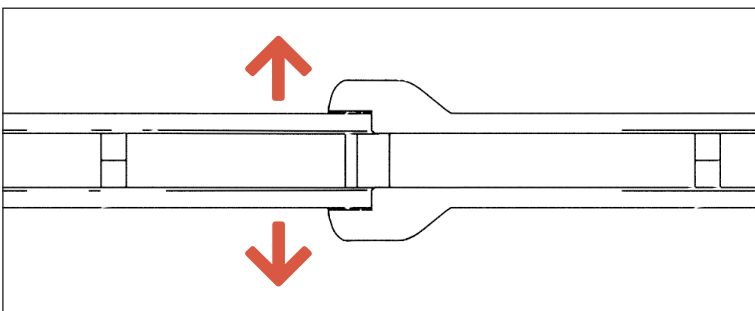

Männliches Teil loslassen

Die Verbindung sitzt fest

Sämtliche Elemente werden nach demselben Prinzip verbunden, auch die Griffe:

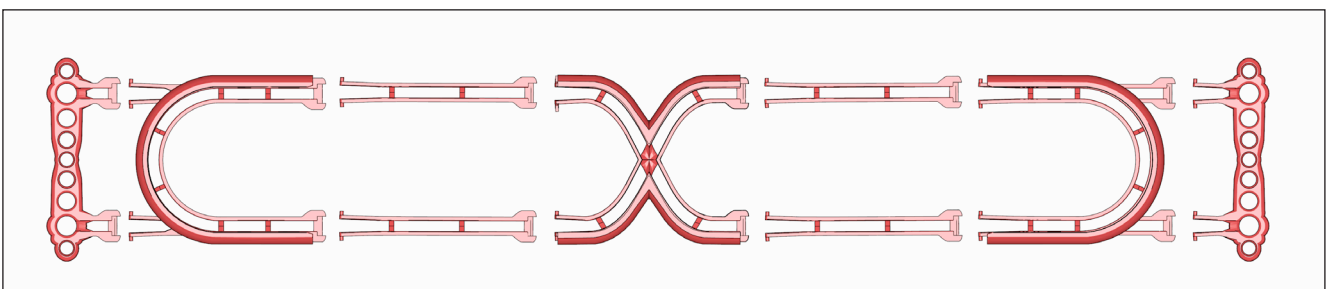

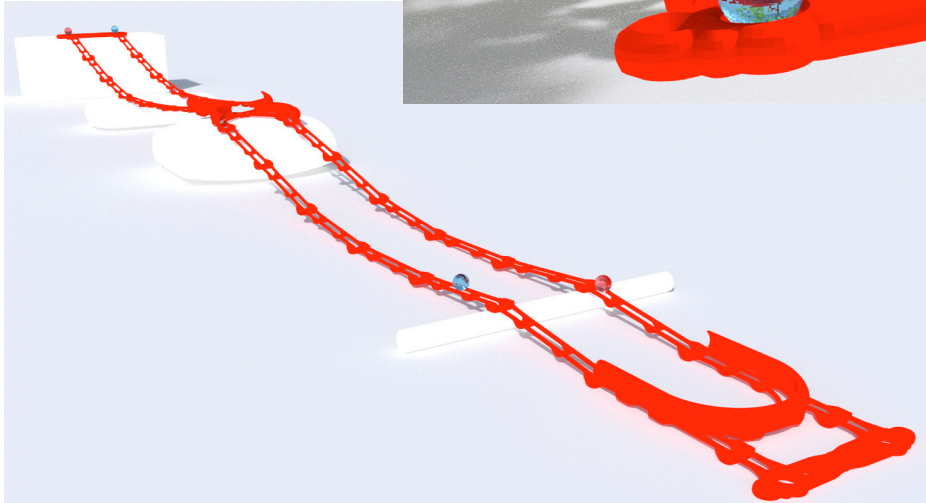
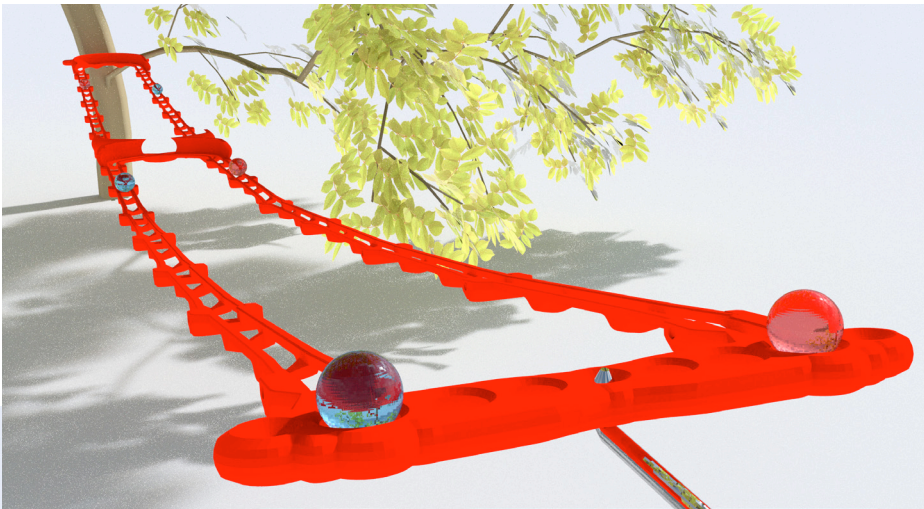
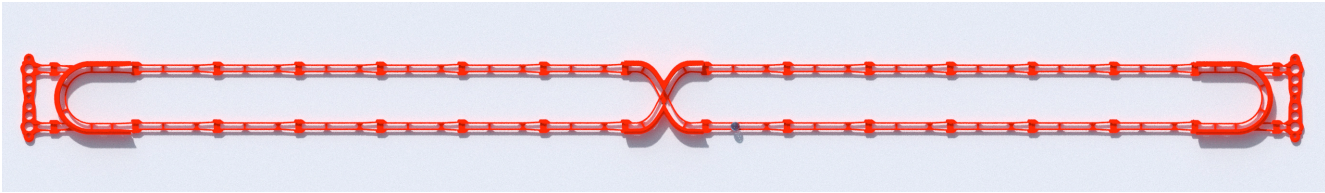
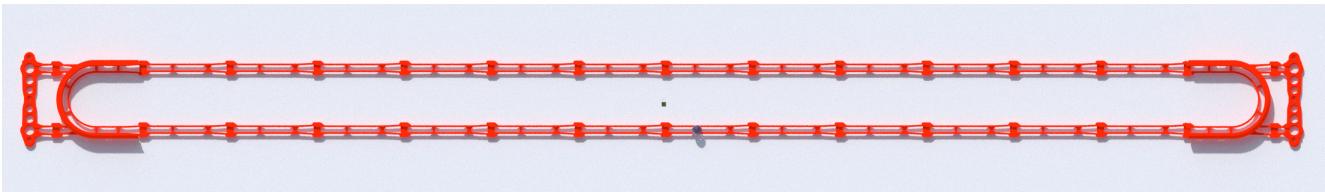
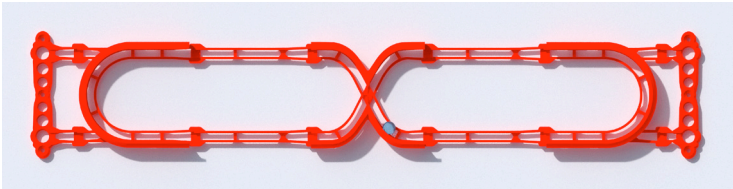
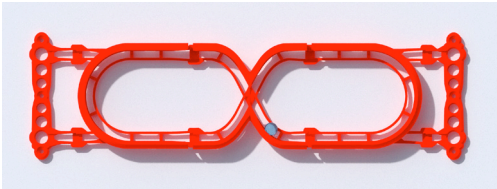
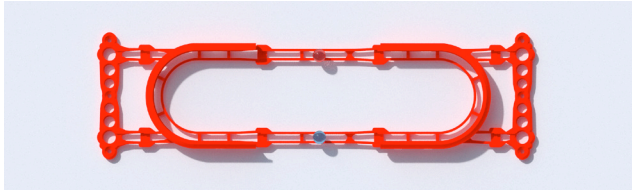

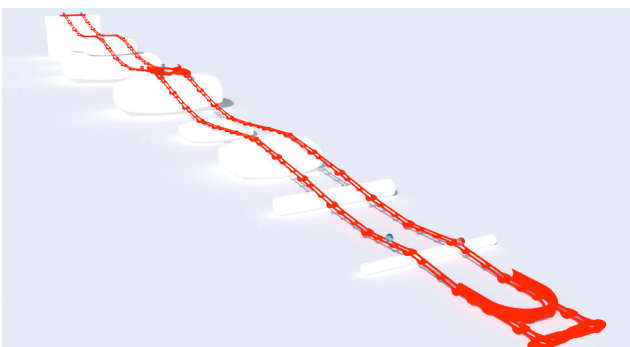
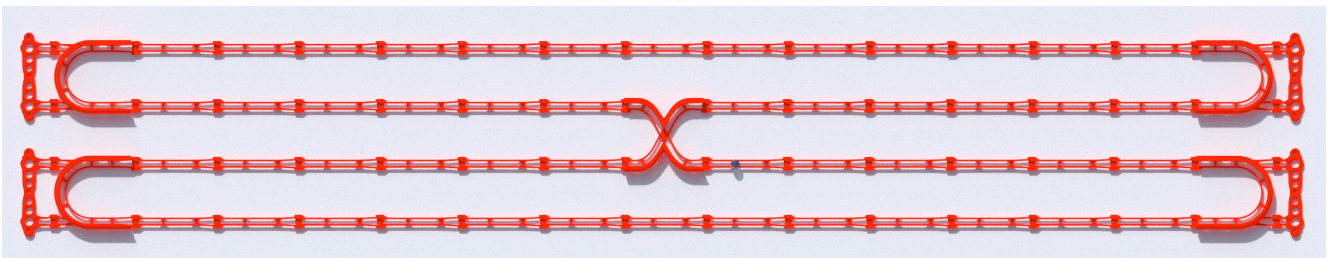
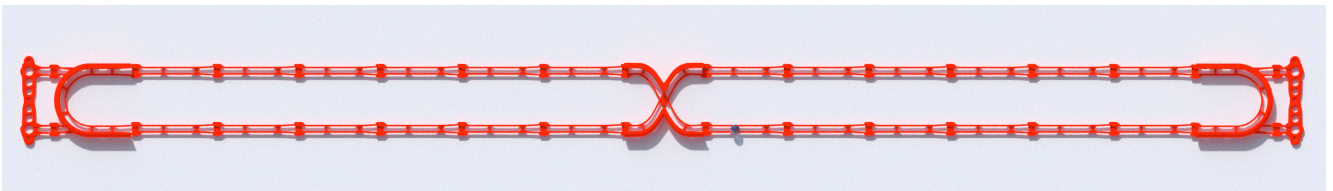
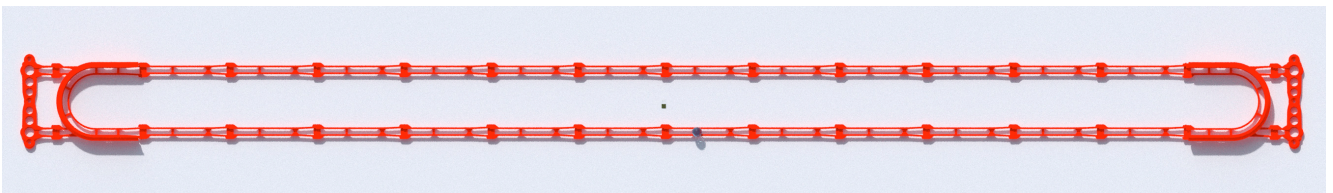
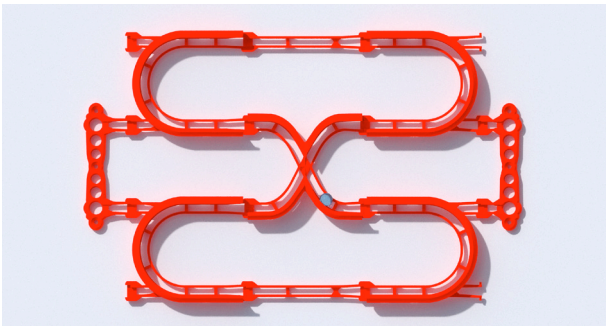
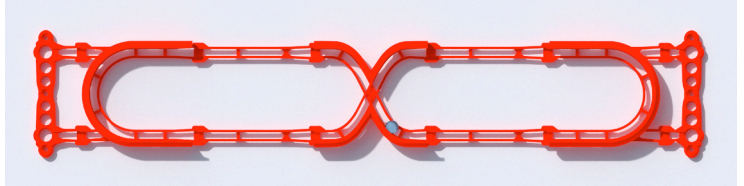
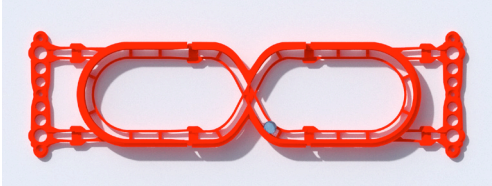
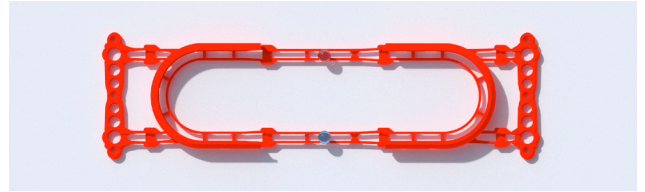
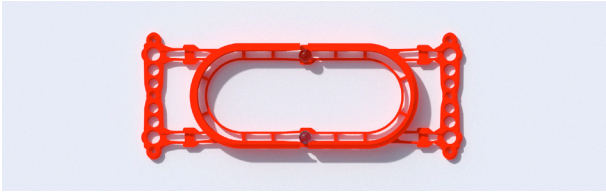

Für Version Outdoor Handset

Kurze Bahnen hält man mit beiden Händen an den Griffen und kann dann die Kugel stark beschleunigen. Dazu schwenkt man die Schienen im Takt von links nach rechts. Je komplexer der Aufbau, desto schwieriger das Beschleunigen der Kugel. Wichtig für das Gelingen ist, dass man die Bahn im richtigen Takt schwenkt.

Für längere Bahnen werden die Schienen auf den Boden gelegt. Baut man zwei nebeneinanderliegende Schienenstränge, so kann man Rennen mit zwei Kugeln veranstalten, was gerade bei Kindern sehr beliebt ist.

Die Möglichkeiten von Kombinationen sind fast grenzenlos. Es lassen sich sogar Hängebrücken von bis zu 20 m Länge und länger bauen.

Sicherheitshinweis: Unterhalb von Hängebrücken dürfen sich keine Personen/Kinder aufhalten.

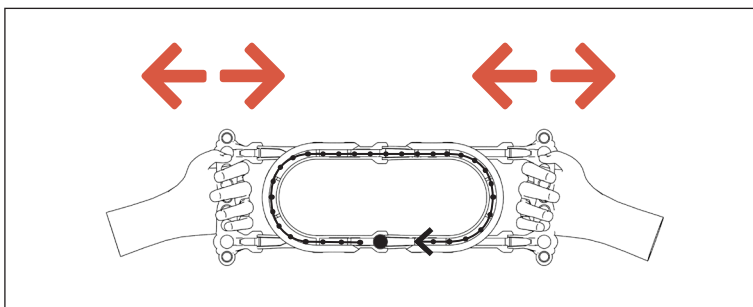

1 Person

- Einfach: nur Griffe und Kurven
- Hohe Kugelbeschleunigung

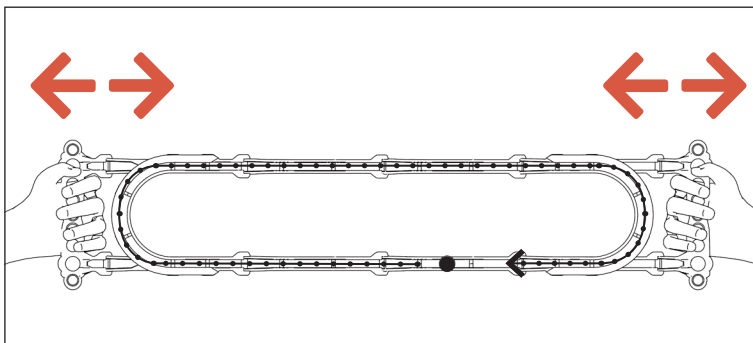

1 Person

- Schwieriger: Griffe, Kurven und Schienen
- Hohe Kugelbeschleunigung

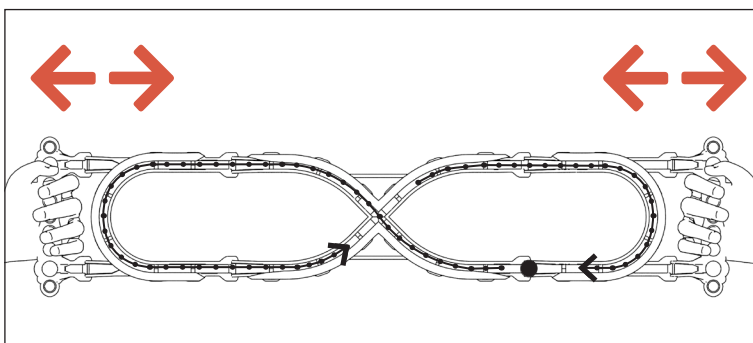

1 Person

- Schwieriger: Griffe, Kurven und Kreuzung
- Hohe Kugelbeschleunigung

2 Personen – koordinatives Spielen/Üben – Griffe, Kurven und Schienen

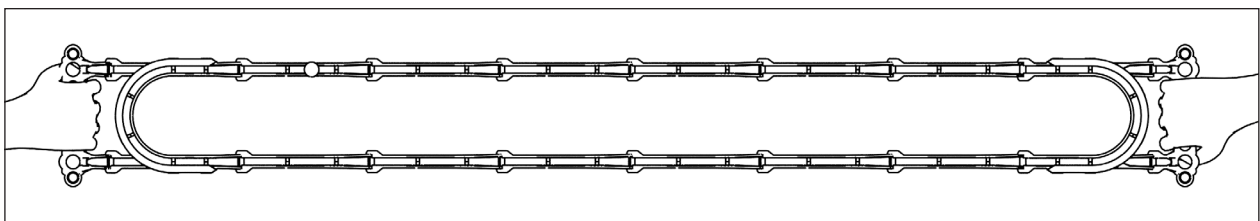

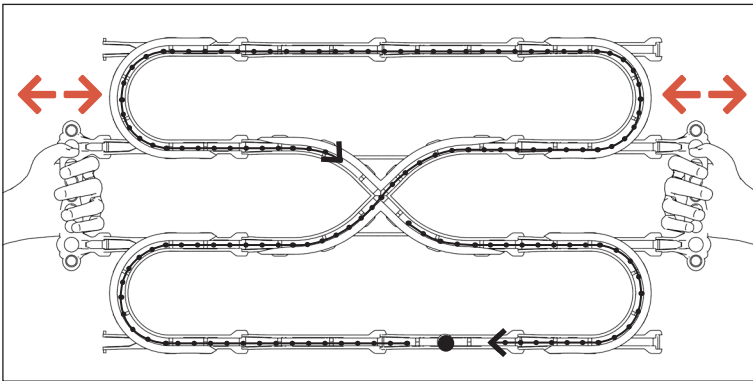

1 Person

- Schwierig: Koordination und Beschleunigung kombiniert
- Griffe, Kurven, Kreuzung und Schienen

2 Personen

- koordinatives Spielen/Üben
- Griffe, Kurven und Schienen

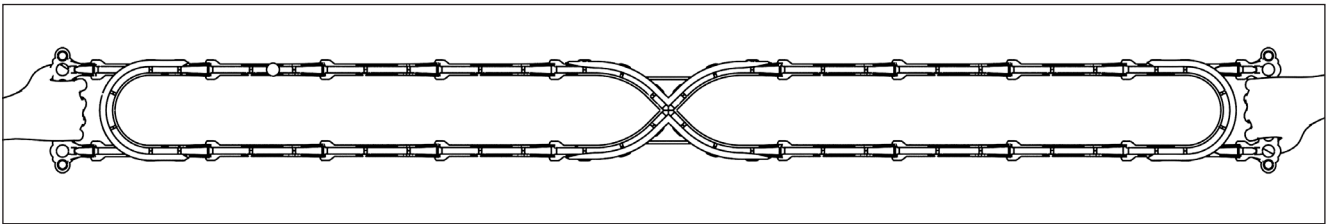

2 Personen

- koordinatives Spielen/Üben, Arme und Schultern trainieren
- zu zweit das Prinzip der Beschleunigung erfahren
- die Kugel saust von einer Person zur anderen
- Griffe, Kurven, Kreuzung und Schienen

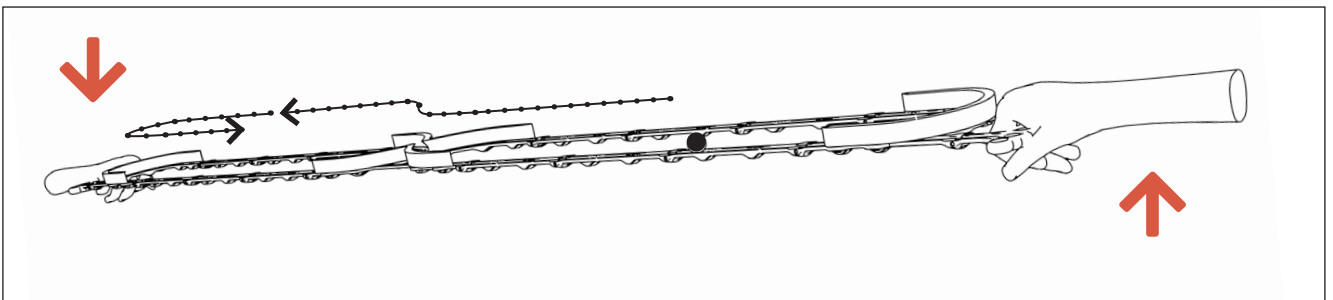

Durch das Hochheben und Senken der Griffe wird die Kugel beschleunigt

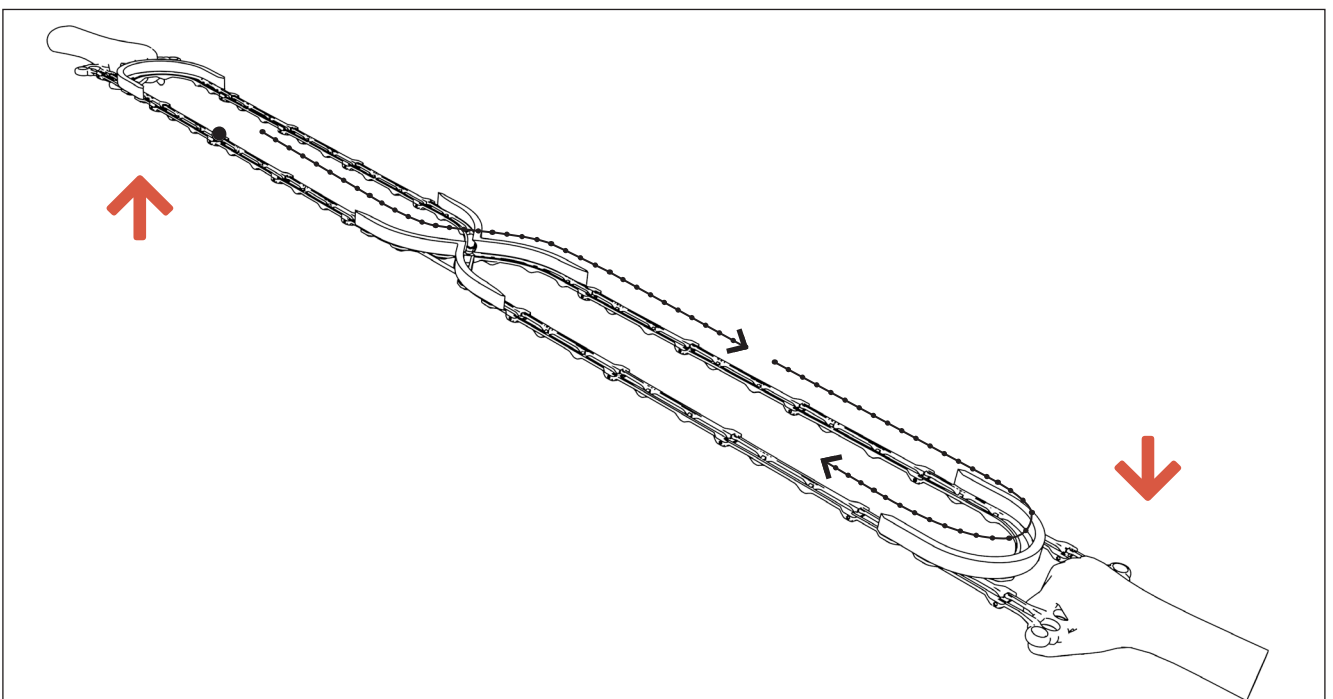

4 Personen

- koordinatives Spielen/Üben, Arme und Schultern trainieren
- zu viert das Prinzip der Beschleunigung erfahren
- Griff, Kurven, Kreuzung und Schienen

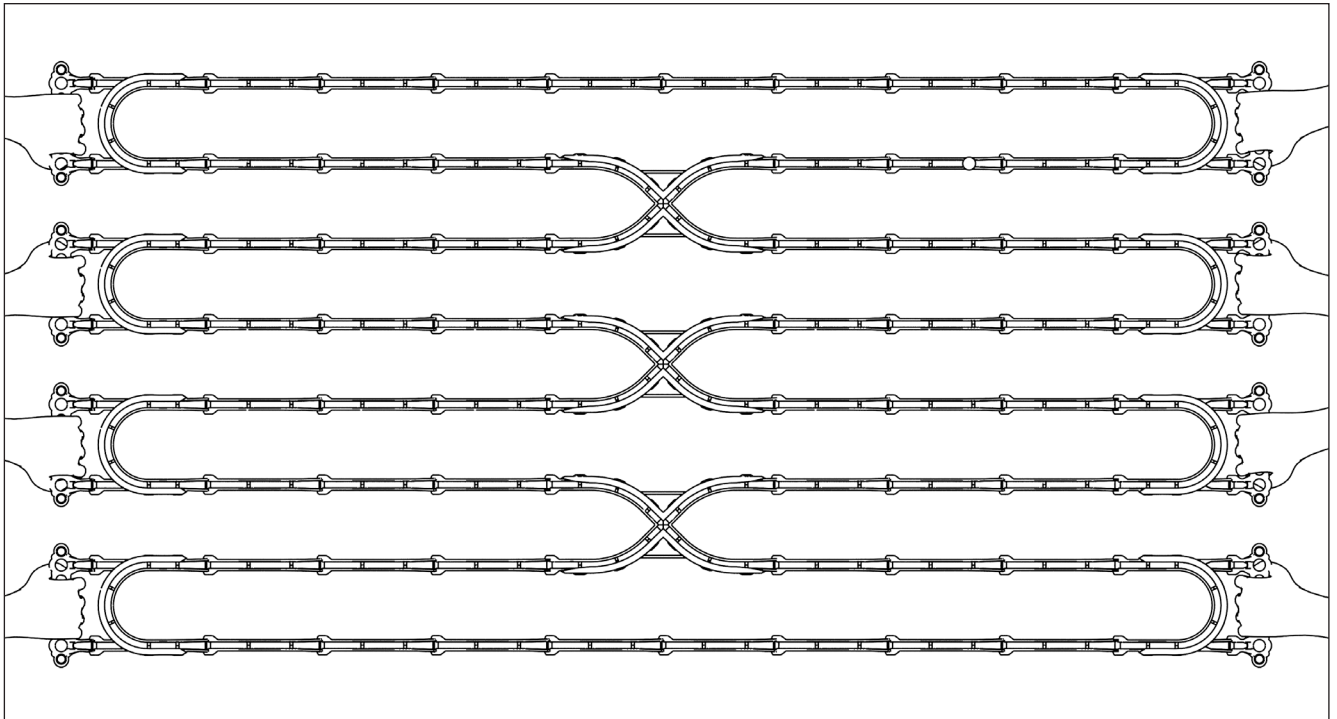

7. Version Outdoor – Feste Montage

Wer auf einer gebauten Bahn über längere Zeit spielen will, kann die Bahn auf einfache Art mittels Schrauben individuell befestigen.

Die Griffe können an 3 Stellen festgeschraubt werden und so z. B. an einem Pfosten befestigt werden.

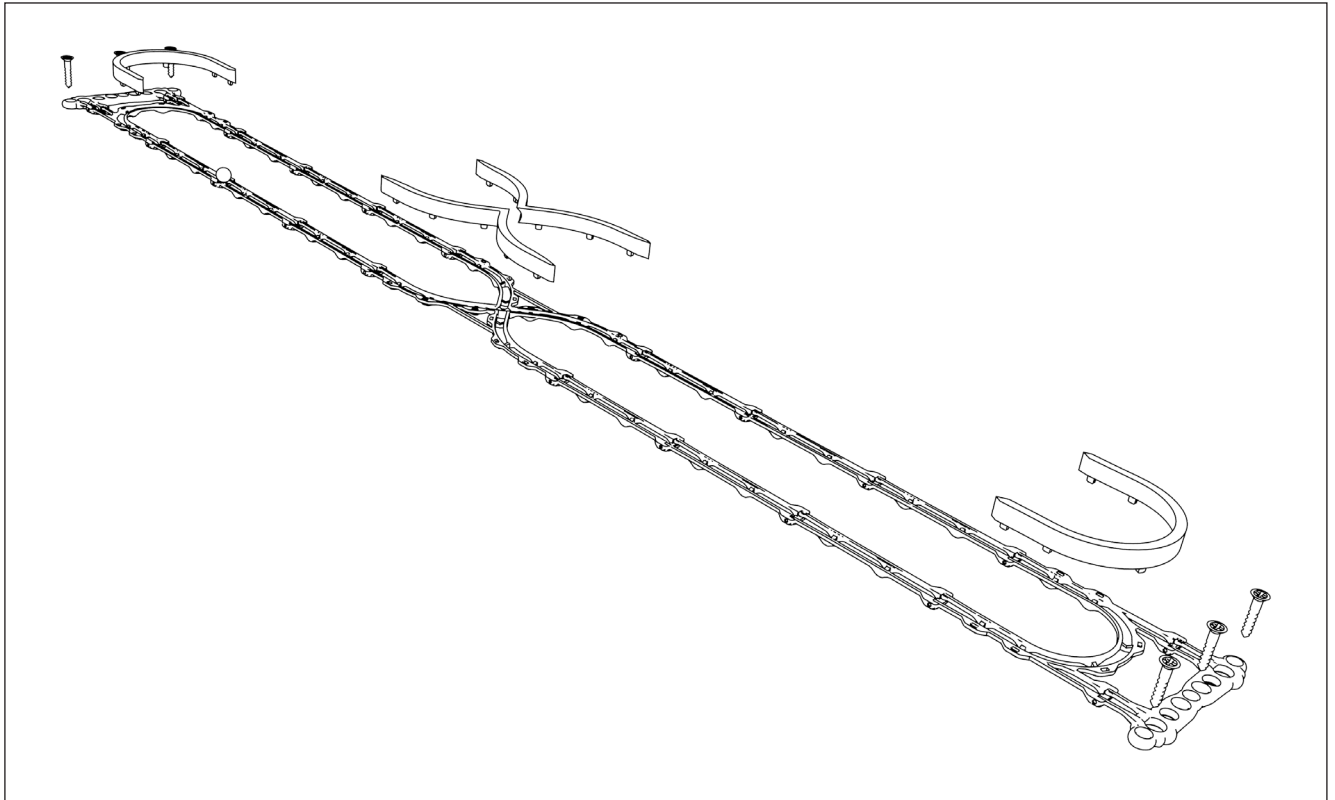

8. Produktionshinweis

Sämtliche Elemente der Kugelbahn «Raphi Rolli-Coaster» werden mittels hochmodernem 3D-Druck hergestellt. Jedes Element ist somit ein Unikat. Es können minimalste Unterschiede zwischen den Elementen entstehen, welche jedoch die Funktionsfähigkeit nie beeinträchtigen.

Bei den Kugeln kommen Glaskugeln mit Durchmesser 16 mm zum Einsatz, die in der Grösse minimal unterschiedlich sein können.

Qualitätsgeprüft nach den aktuellen Richtlinien durch SQTS, CH-8953 Dietikon



Achtung. Nicht für Kinder unter 36 Monaten geeignet. Kleine Kugel(n). Erstickungsgefahr

Design, Herstellung, Vertrieb:

Firma Raphi

Robert-Durrer-Strasse 15, CH-6370 Stans

Telefon +41 (0)41 530 14 20

info@rolli-coaster.ch

www.rolli-coaster.ch

raphi **rolli-**
coaster